

MULTI-PODPORY TELESKOPOWE

przykłady praktycznych zastosowań

PIHER®



Zastosowanie Multi-podpory teleskopowej

unieruchomienie towaru w samochodzie

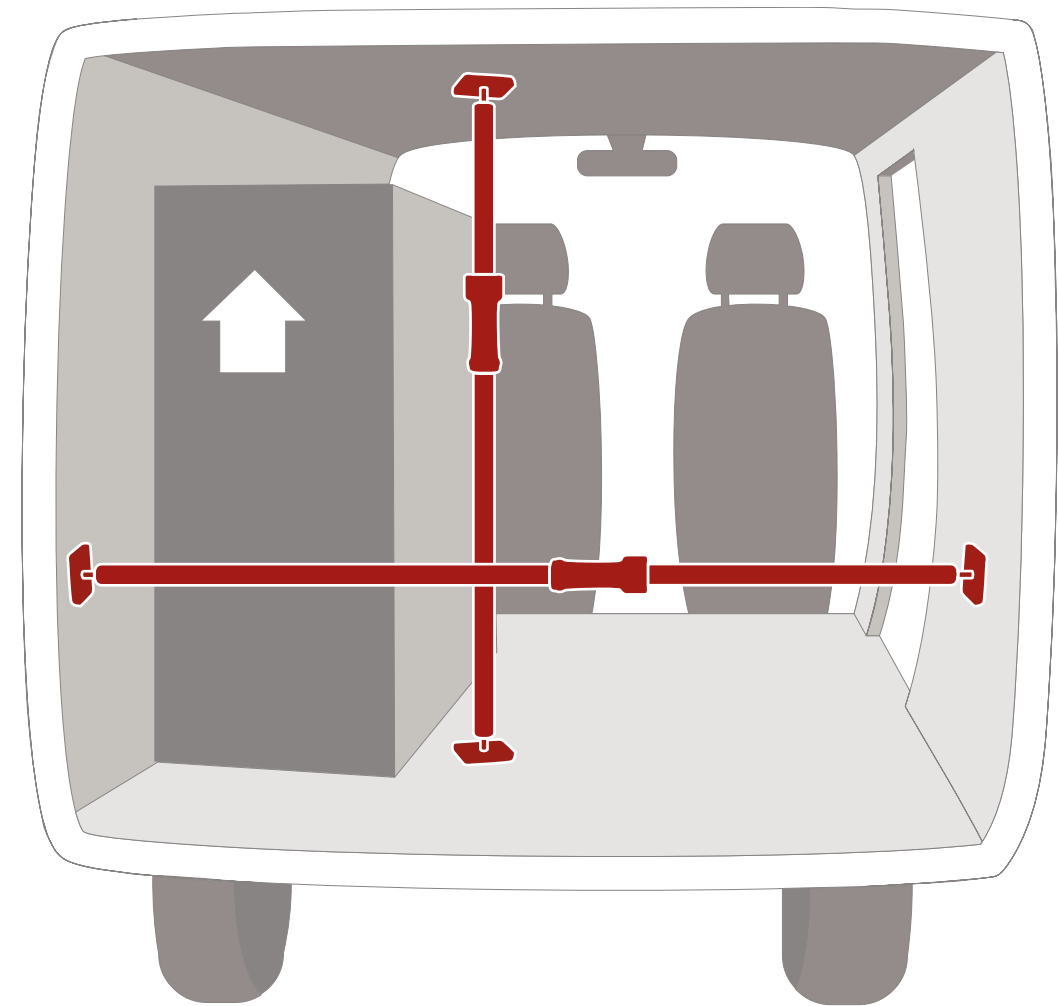

Zastosowanie Multi-podpory teleskopowej

mocowanie poziomici laserowej



UNIWERSALNY UCHWYT DO KAMER I LASERÓW



SYMBOL
P34051

- Łatwa zmiana śruby pomiędzy standardami 1/4 UMC oraz 1/5 UMC.
- Możliwość montażu pionowego i poziomego.
- Możliwość mocowania na rurach i profilach do 40 mm przekroju.

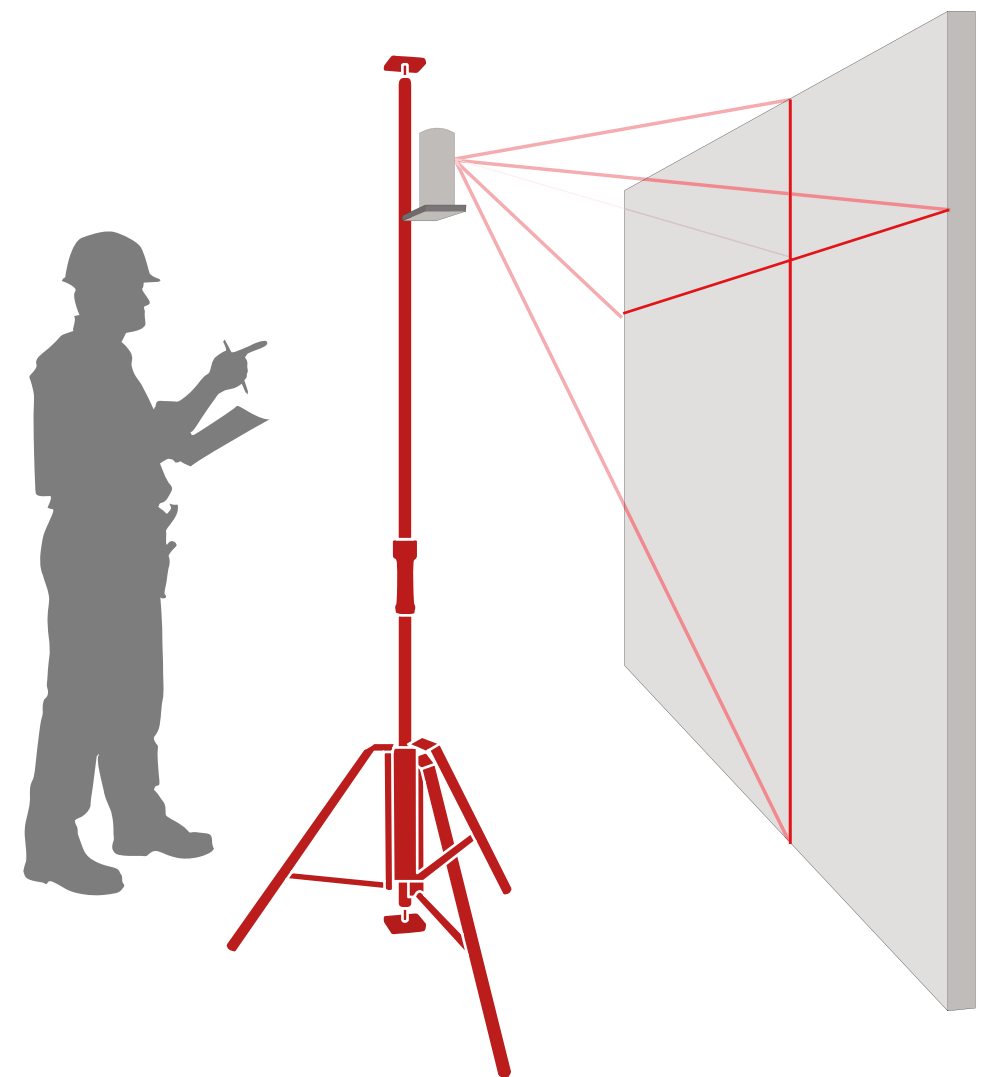

Zastosowanie Multi-podpory teleskopowej

poziomowanie mebli przed mocowaniem

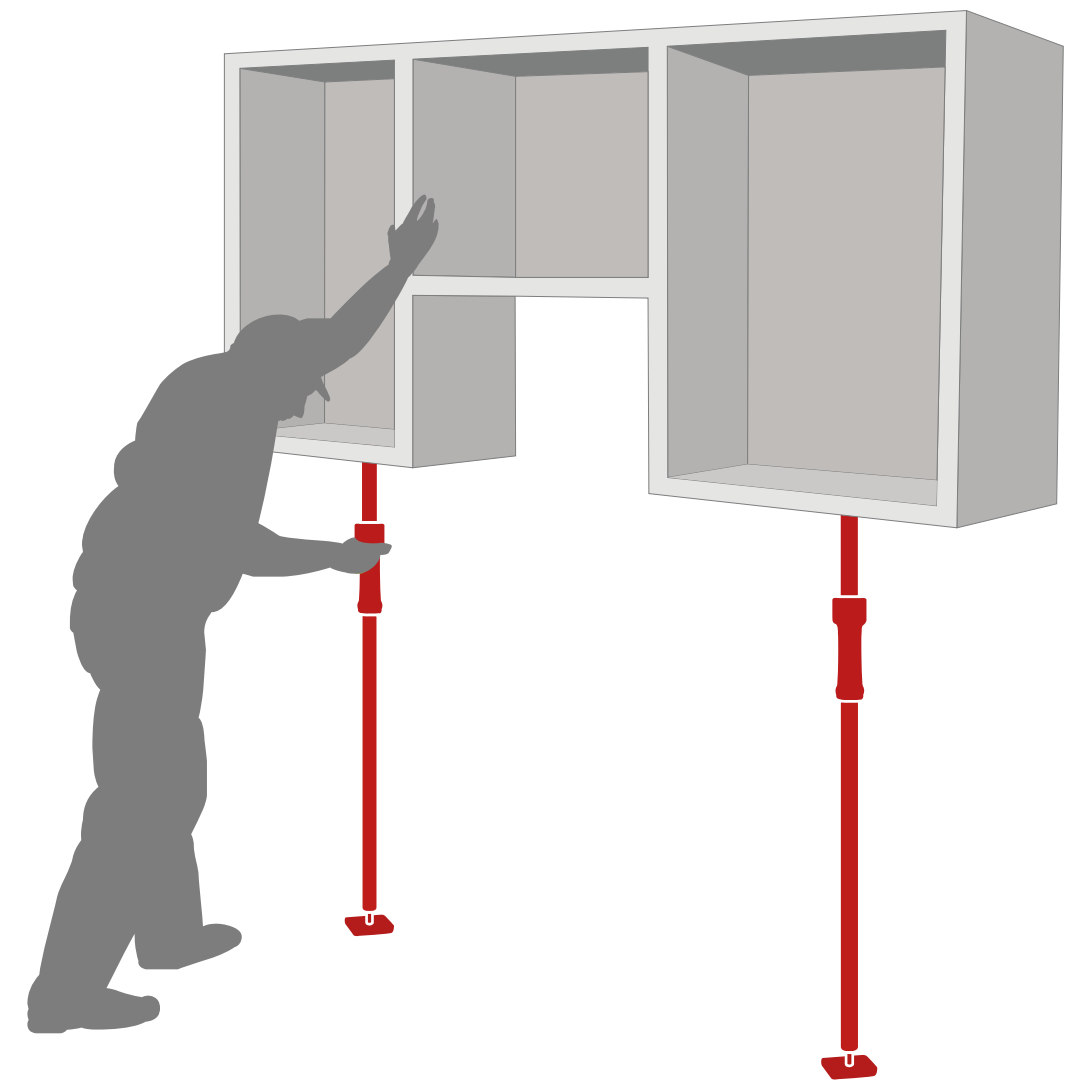

Zastosowanie Multi-podpory teleskopowej

uniwersalny uchwyt o wielu zastosowaniach



UCHWYT UNIWERSALNY

40 cm



SYMBOL

P30015

Regulowany do średnic rury 25 - 30 mm.



PIHER[®]

Zastosowanie Multi-podpory teleskopowej

tymczasowe mocowanie elementów do czasu wyschnięcia kleju / finalnego zamocowania

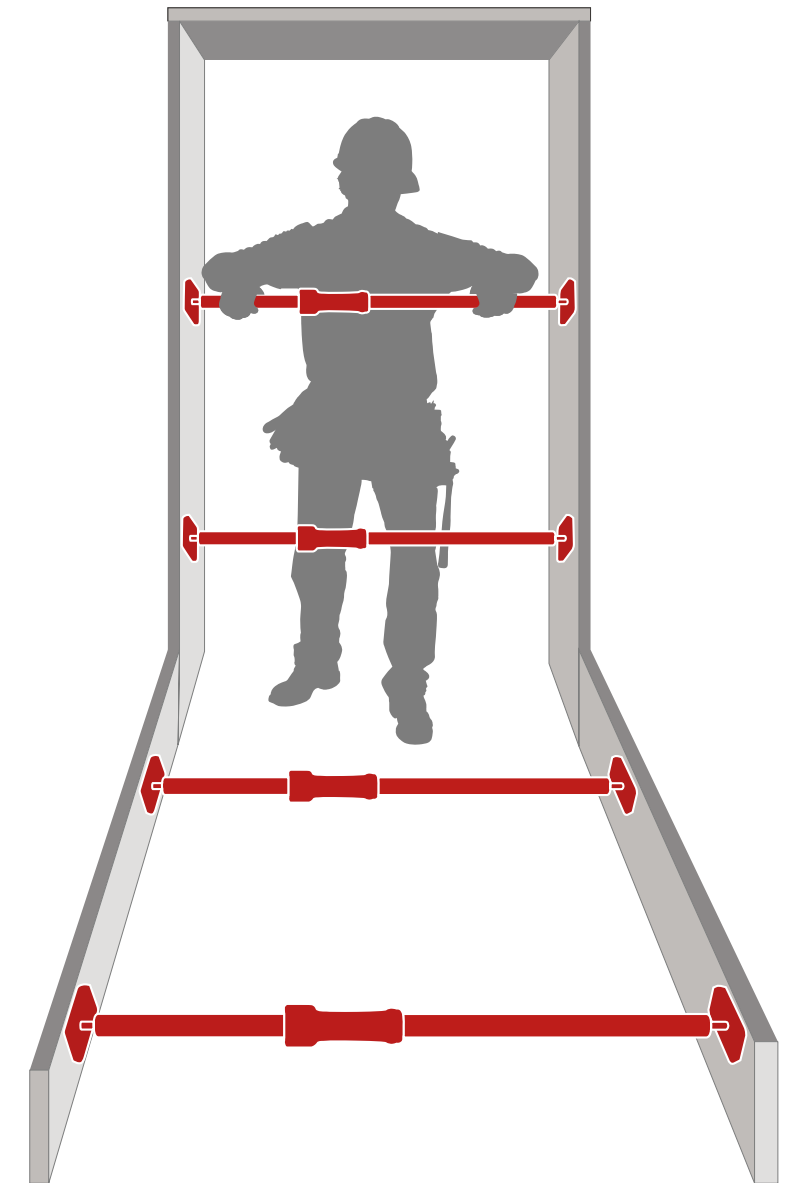
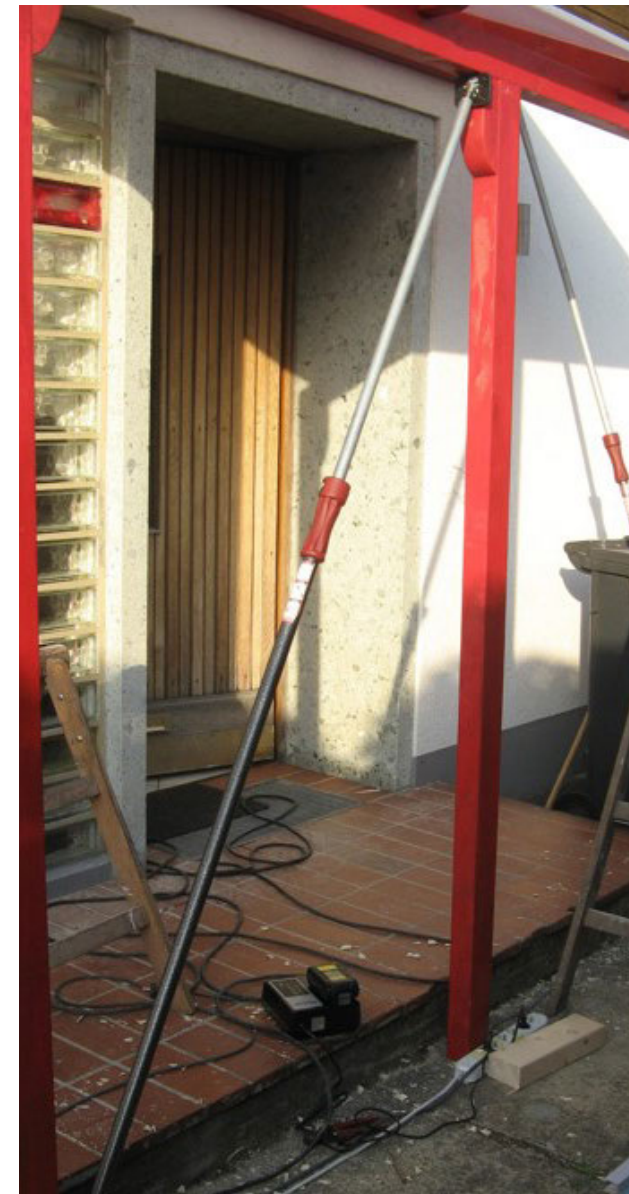
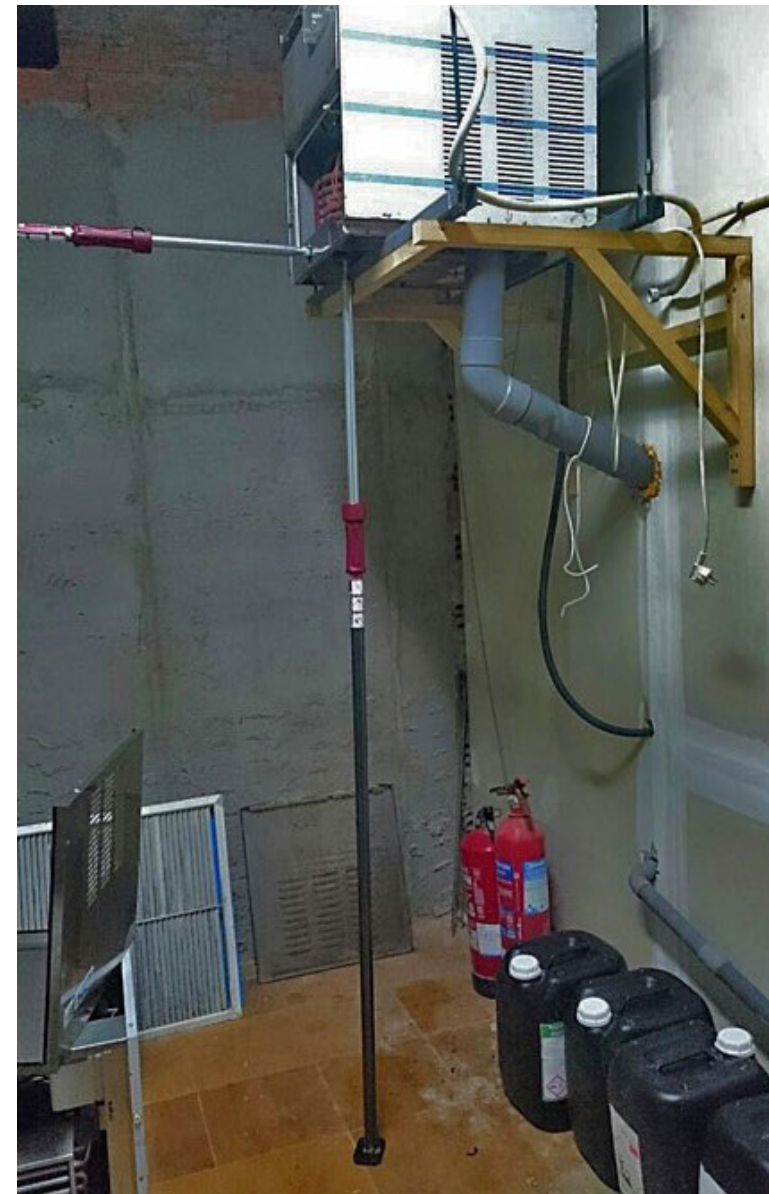

Zastosowanie Multi-podpory teleskopowej

pozycjonowanie elementów na śliskich powierzchniach



STOPA Z PRZYSSAWKĄ

SYMBOL

P34041



PTHER[®]

Zastosowanie Multi-podpory teleskopowej

unieruchomienie pochyłych elementów przed montażem



SZEROKA STOPA ANTYPOŚLIZGOWA

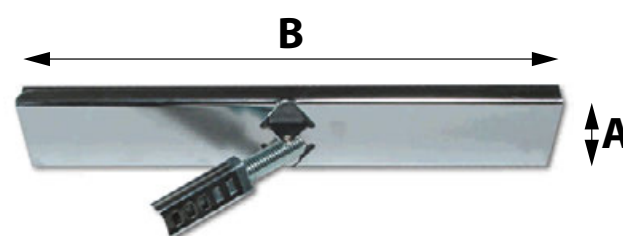

SYMBOL	A cm	B cm	kg
P30016	6	20	0,45
P30017	6	35	0,57
P30018	6	70	1,04

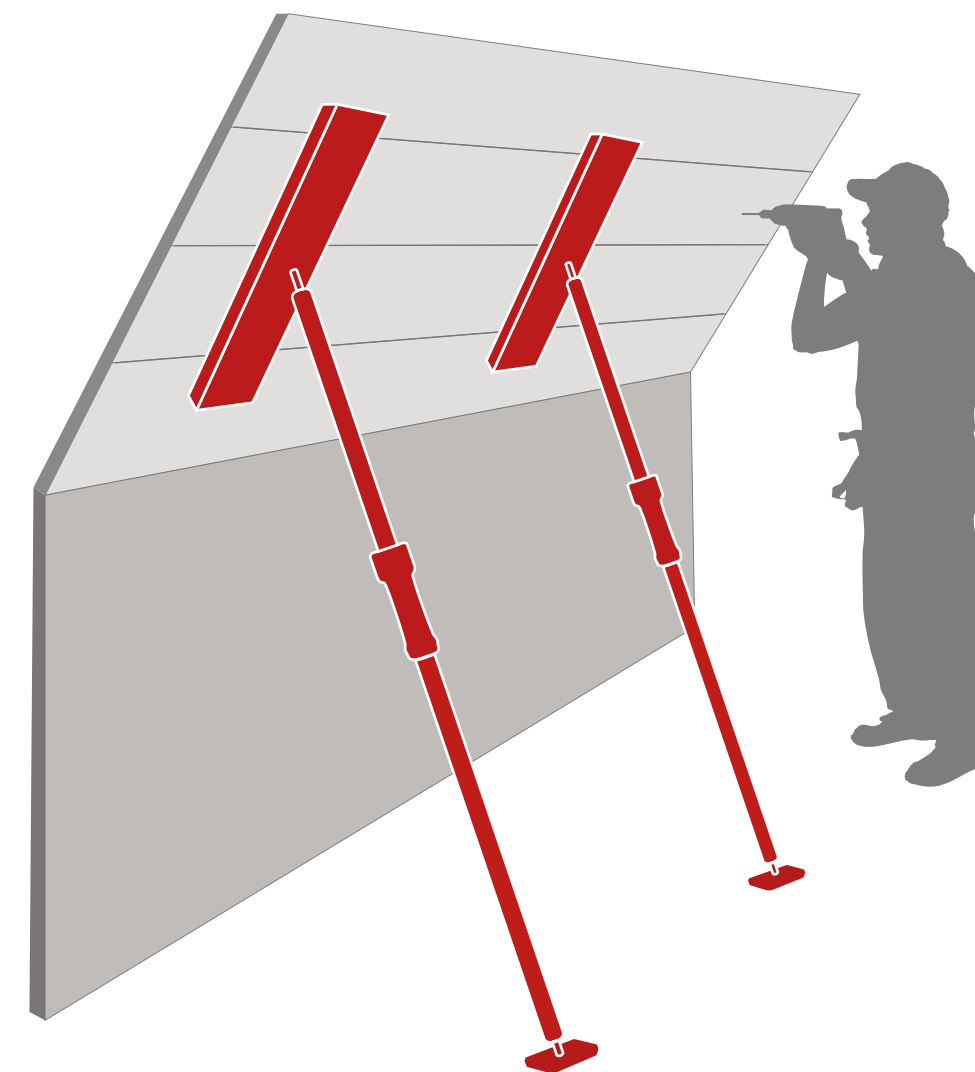

PIHER[®]

Zastosowanie Multi-podpory teleskopowej

pozycjonowanie elementów na suficie przed montażem

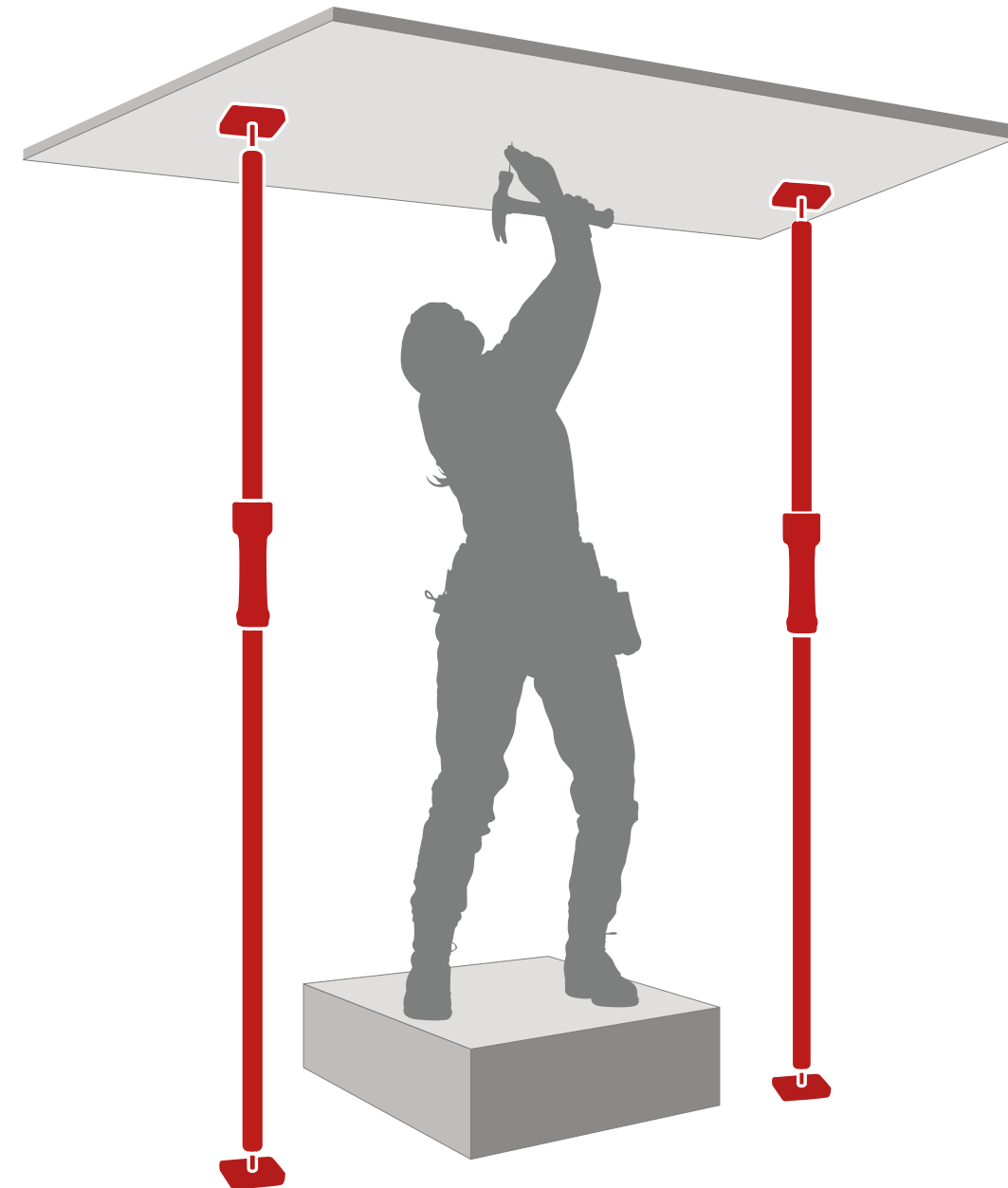

Zastosowanie Multi-podpory teleskopowej

jako super stabilny statyw do aparatu



UCHWYT BAZA

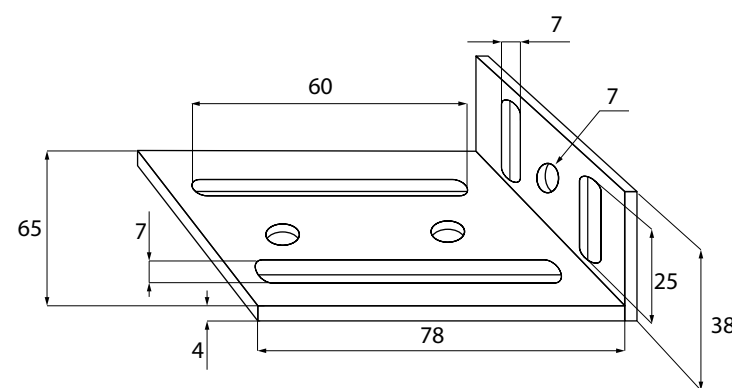

SYMBOL	Ø RURA	kg
P34047	25 mm	0,22
P34048	30 mm	0,23

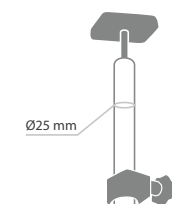

TRÓJNG

SYMBOL
P34050

Trójnóg do multipodpory
i rur o średnicy 30 mm



Zastosowanie Multi-podpory teleskopowej

jako stelarz dla awaryjnego namiotu podczas prac na zewnątrz

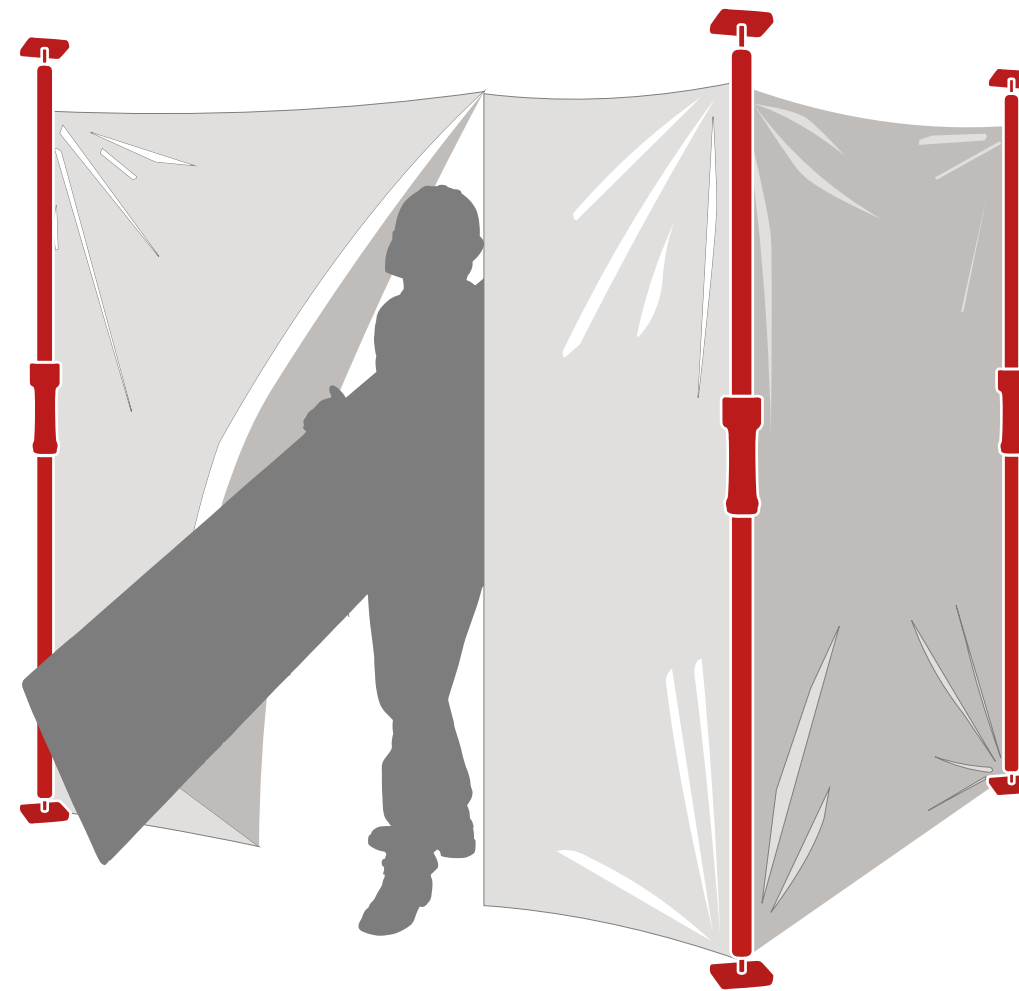

Zastosowanie Multi-podpory teleskopowej

wsparcie dla wszelkiego rodzaju konstrukcji w trakcie pracy

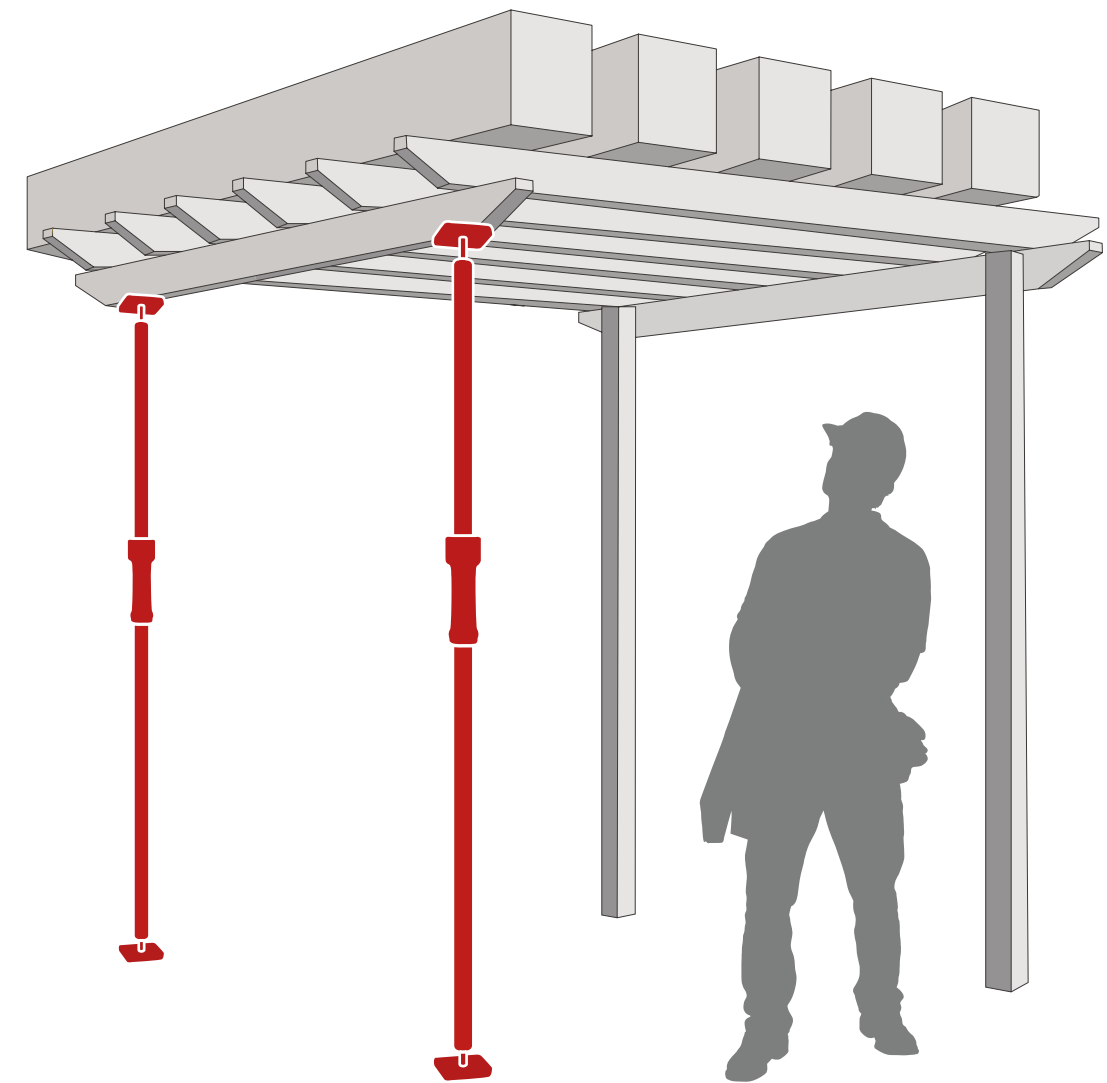

Zastosowanie Multi-podpory teleskopowej

wsparcie dla ciężkich elementów w trakcie demontażu



Zastosowanie Multi-podpory teleskopowej

możliwość zamocowania na stałe / stworzenia stopy o dowolnych wymiarach



STOPA NA STAŁE



SYMBOL

P34040

POKROWIEC NA MULTIPODPORY

SYMBOL	MAKS. POJEMNOŚĆ	DŁUGOŚĆ cm	MAKS. UDŹWIG
P93049	5 x MULTIPODPORA TYP 3	165	11
P93050	5 x MULTIPODPORA TYP 4	210	12



PIHER[®]

Zastosowanie Multi-podpory teleskopowej

pozycjonowanie futryny drzwiowej



UCHWYT DO MULTI-POTPORY TELESKOPOWEJ



SYMBOL
P34053

- Możliwość montażu pionowego i poziomego.
- Możliwość mocowania na rurach i profilach do 40 mm przekroju.

PIHER[®]